

Οδηγός

εγκατάστασης και χρήσης ασύρματου τερματικού epay POS Ingenico IWL220



Euronet Merchant Services Ίδρυμα Πληρωμών Μονοπρόσωπη Α.Ε.
Σαχτούρη 1 & Λεωφόρος Ποσειδώνος, 176 74 Καλλιθέα, Αθήνα, Ελλάδα
Αδειοδοτημένο Ίδρυμα Πληρωμών από την Τράπεζα της Ελλάδος,
βάσει του ν. 4537/2018

Περιεχόμενα

❖ Οδηγίες εγκατάστασης τερματικού eraγ POS	3
❖ Αντικατάσταση ρολού χαρτιού παραστατικών συναλλαγής	5
❖ Τοποθέτηση κάρτας SIM	6
❖ Τοποθέτηση και αφαίρεση εξωτερικής μπαταρίας	7
❖ Τι πρέπει να γνωρίζετε	8
❖ Τρόποι συναλλαγών	9
❖ Συχνές συναλλαγές	10
❖ Ειδικές συναλλαγές	12
❖ Διαχείριση τερματικού eraγ POS	14
❖ Διαχείριση χρηστών	15

Το ePAY mobile POS IWL220 GPRS που έχετε στην κατοχή σας λειτουργεί με σύνδεση σε δίκτυο δεδομένων κινητής τηλεφωνίας και, προς διευκόλυνσή σας, έχει προ-εγκατεστημένη κάρτα SIM στο εσωτερικό του. Για να λειτουργήσει θα πρέπει να είστε σε περιοχή με επαρκές σήμα*. Μπορείτε να ελέγχετε την ποιότητα του σήματος από το σύμβολο  στην άνω αριστερή γωνία της οθόνης του τερματικού.

* Η ένταση του σήματος εξαρτάται από πολλούς παράγοντες όπως η απόσταση του σταθμού βάσης από τη συσκευή. Τα εμπόδια μεταξύ του σταθμού βάσης και της συσκευής και οι πολλαπλές ανακλάσεις λόγω εμποδίων κατά την κατεύθυνση διάδοσης μπορεί να μειώσουν σημαντικά την έντασή του. Επίσης, έχει σημασία αν η συσκευή χρησιμοποιείται σε υπαίθριο ή κλειστό χώρο. Η ένταση σήματος στο εσωτερικό ενός κτιρίου μπορεί να μειωθεί έως και 95% σε σχέση με την ένταση του σήματος στον δρόμο.

Σύνδεση και φόρτιση συσκευής

Το τερματικό ePAY POS συνοδεύεται από καλώδιο τροφοδοσίας το οποίο χρησιμοποιείται για τη φόρτιση της μπαταρίας, αλλά και ως εναλλακτική παροχή ρεύματος σε περίπτωση βλάβης της μπαταρίας.

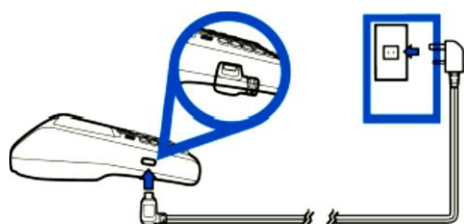

Συνδέστε το τερματικό ePAY mobile POS στην παροχή ρεύματος για τη λειτουργία του ή για την επαναφόρτιση της μπαταρίας.

Το τερματικό ePAY POS θα είναι έτοιμο να εκτελέσει συναλλαγή σε λίγα λεπτά, με την εμφάνιση του παρακάτω λογότυπου στην οθόνη του:



Το τερματικό ePAY POS είναι έτοιμο να πραγματοποιήσει την πρώτη του συναλλαγή!

Πληκτρολόγιο τερματικού Ingenico IWL220



1. Πλήκτρα πλοήγησης
2. Πλήκτρο ακύρωσης
3. Πλήκτρο εκκαθάρισης/reset
4. Πλήκτρο επιβεβαίωσης/αποδοχής

Το τερματικό διατίθεται με ένα ρολό χαρτιού. Όταν το ρολό πλησιάζει στο τέλος του, μια κόκκινη γραμμή εμφανίζεται πάνω στο χαρτί. Αυτό δείχνει πως το ρολό χαρτιού χρειάζεται αντικατάσταση.

Προσοχή: Να χρησιμοποιείτε μόνο χαρτί εγκεκριμένο από τον κατασκευαστή (με διάμετρο 40mm). Η χρήση ακατάλληλου χαρτιού μπορεί να προκαλέσει φθορά στον εκτυπωτή του τερματικού.

Με το δάχτυλό σας, σηκώστε το καπάκι από την ειδική εσοχή η οποία βρίσκεται στο άνω μέρος της συσκευής (A) και τραβήξτε προσεκτικά προς τα πίσω (B).



A



B

Τραβήξτε το κολλημένο μπροστινό άκρο του χαρτιού ή αφαιρέστε την προστατευτική ταινία του ρολού.

Τοποθετήστε το ρολό στον εκτυπωτή (C).

Αν χρειάζεται αφαιρέστε χαρτί έτσι ώστε το ρολό να εφαρμόζει στην υποδοχή του εκτυπωτή και να μην εμποδίζει το κάλυμμα να κλείσει.

Κλείστε το κάλυμμα ρολού χαρτιού πιέζοντας ελαφρά μέχρι να ασφαλίσει, επιτρέποντας μια μικρή ποσότητα χαρτιού να εξέλχει από τη θύρα του εκτυπωτή.



C

1. Αποσυνδέστε το τερματικό από το καλώδιο τροφοδοσίας
2. Τοποθετήστε το τερματικό ανάποδα σε μια μαλακή, καθαρή επιφάνεια για την προστασία της οθόνης από γρατσουνιές
3. Αφαιρέστε το κάλυμμα

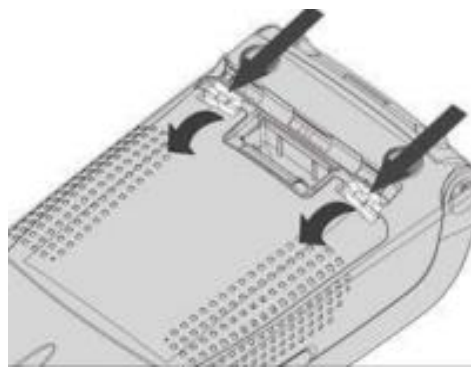

4. Μετά την αφαίρεση της καλύμματος θα είναι ορατή η υποδοχή της κάρτας SIM
5. Τοποθετήστε την κάρτα σύροντάς την στην υποδοχή της (SIM 1)

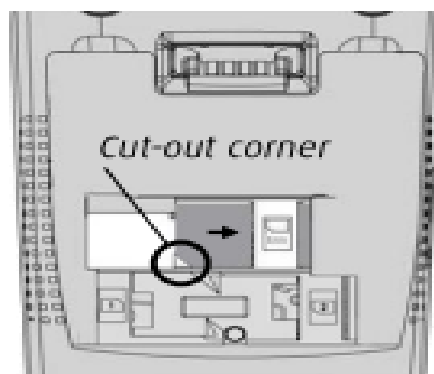

Τοποθέτηση μπαταρίας:

Τοποθετήστε την μπαταρία σύμφωνα με τη σχισμή στο πίσω μέρος του τερματικού.

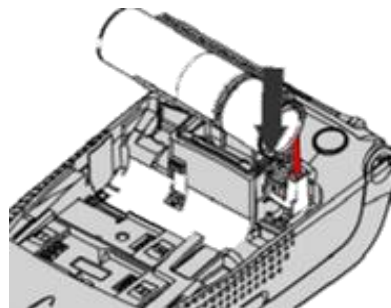
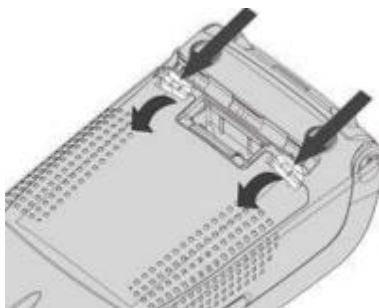

Αφαίρεση μπαταρίας:

Για να αφαιρέσετε την μπαταρία, πιέστε την προεξοχή και τραβήξτε την προς τα έξω από την υποδοχή της.

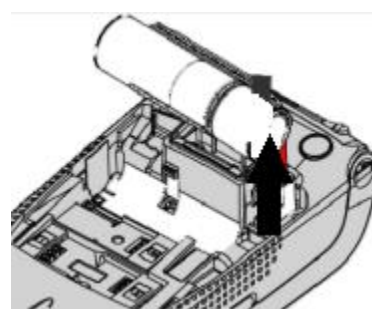
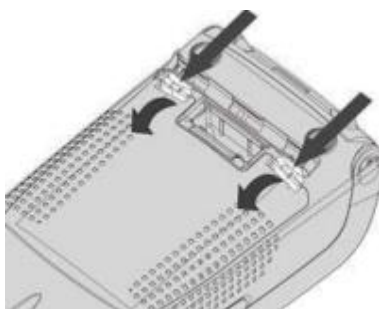

Προσοχή: Φορτίστε την μπαταρία για 6 ώρες πριν τη θέσετε σε λειτουργία.

Γενικά

- 1** Σε οποιαδήποτε συναλλαγή που απαιτείται η χρήση κάρτας, θα πρέπει να πληκτρολογήσετε το ποσό της συναλλαγής πριν την εισαγωγή της κάρτας στο τερματικό ePAY POS.
- 2**
 - ❖ Πατώντας το F1, εμφανίζονται οι συναλλαγές που υποστηρίζονται. Μετά την καταχώρηση του ποσού ενεργοποιούνται όλοι οι αναγνώστες καρτών του τερματικού ePAY POS και μπορείτε:
 - ❖ Να πραγματοποιήσετε ανέπαφη συναλλαγή
 - ❖ Να εισάγετε την κάρτα στο τερματικό ePAY POS (chip & pin συναλλαγή)
 - ❖ Να περάσετε την κάρτα από τον μαγνητικό αναγνώστη
 - ❖ Να πληκτρολογήσετε τον αριθμό της κάρτας (εφόσον η συγκεκριμένη λειτουργία έχει ενεργοποιηθεί από την ePAY)
- 3** Με την ολοκλήρωση της συναλλαγής το τερματικό ePAY POS εκτυπώνει το παραστατικό της συναλλαγής σε δύο αντίτυπα. Παραδίδετε στον πελάτη το απόκομμα με το λογότυπο της ePAY και κρατάτε το δεύτερο απόκομμα.

Κάρτες που υποστηρίζονται

Γίνονται αποδεκτές όλες οι κάρτες πληρωμών (χρεωστικές, πιστωτικές, προπληρωμένες), έκδοσης οποιασδήποτε τράπεζας που φέρουν τα σήματα VISA, Mastercard, Maestro και UnionPay.



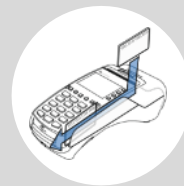
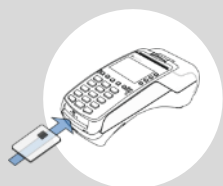

	Συναλλαγή με χρήση του CHIP της κάρτας	Ανέπαφη συναλλαγή	Συναλλαγή με χρήση της μαγνητικής πίστας της κάρτας (οπίσθια όψη)
Χρήση	Εισάγετε την κάρτα στον έξυπνο αναγνώστη καρτών CHIP του τερματικού eray POS	Ο πελάτης πλησιάζει την κάρτα ή το smartphone του στο πάνω μέρος του τερματικού eray POS, ώσπου να ακουστεί ο χαρακτηριστικός ήχος που σημαίνει ότι η συναλλαγή ολοκληρώνεται	Περάστε την κάρτα από τον μαγνητικό αναγνώστη στο πλάι του τερματικού eray POS
Είδη συναλλαγών	Όλες	Πληρωμές	Όλες
Εισαγωγή PIN	Ακολουθήστε την οδηγία που θα εμφανιστεί στην οθόνη του τερματικού eray POS. Ο κάτοχος της κάρτας θα πληκτρολογήσει τον αριθμό PIN στο τερματικό eray POS	Ακολουθήστε την οδηγία που θα εμφανιστεί στην οθόνη του τερματικού eray POS. Ο κάτοχος της κάρτας θα πληκτρολογήσει τον αριθμό PIN στο τερματικό eray POS, εφόσον ζητηθεί	Ενδέχεται η κάρτα του κατόχου να απαιτεί τη χρήση PIN
Υπογραφή	Αν δεν εμφανιστεί στην οθόνη του τερματικού eray POS η επιλογή πληκτρολόγησης PIN, το τερματικό eray POS ενδέχεται να εκτυπώσει ένα παραστατικό που απαιτεί υπογραφή του πελάτη για την αποδοχή της συναλλαγής	Ακολουθήστε την οδηγία που θα εμφανιστεί στο τερματικό eray POS	Ο πελάτης πρέπει πάντα να υπογράψει το παραστατικό που εκτυπώνεται

ΠΩΛΗΣΗ

1. Πατήστε F1
2. Επιλέξτε «ΠΩΛΗΣΗ»
3. Πατήστε
4. Πληκτρολογήστε το ποσό
5. Πατήστε
6. Περάστε την κάρτα ή πλησιάστε κάρτα/τηλέφωνο (ανέπαφη συναλλαγή)
7. Ο πελάτης πληκτρολογεί το PIN του (αν απαιτείται) και επιλέγει
8. Λήψη έγκρισης
9. Εκτύπωση απόδειξης



Επιβεβαίωση υπογραφής (contactless)

1. Εμφανίζεται «ΥΠΟΓΡΑΦΗ ΟΚ?» 
2. Επιλέξτε =ΝΑΙ ή =ΟΧΙ
Σε περίπτωση καμίας επιλογής, θεωρείται ότι ο χρήστης έχει επιλέξει «ΝΑΙ»
Στην περίπτωση επιλογής του «ΟΧΙ», η συναλλαγή ακυρώνεται και εκτυπώνεται μήνυμα: «ΔΕΝ ΕΓΚΡΙΝΕΤΑΙ ΥΠΟΓΡΑΦΗ ΜΗ ΑΠΟΔΕΚΤΗ»
3. Πατήστε για επιβεβαίωση υπογραφής

Συνεχίστε με τα βήματα 7, 8, 9 της Πώλησης

Υποστήριξη φιλοδώρηματος (tip)





1. Στην οθόνη εμφανίζεται η επιλογή «ΦΙΛΟΔΩΡΗΜΑ» 
2. i. Για συναλλαγή χωρίς φιλοδώρημα επιλέξτε «1-ΧΩΡΙΣ ΦΙΛΟΔΩΡΗΜΑ» και πατήστε
- ii. Για συναλλαγή με φιλοδώρημα:
 - επιλέξτε είτε ένα από τα διαθέσιμα ποσοστά (5%, 10%, 15%)
- ή
 - επιλέξτε «5-ΕΙΣΑΓΕΤΕ ΠΟΣΟ» και πληκτρολογήστε το ποσό πατήστε

Συνεχίστε με τα βήματα 6, 7, 8, 9 της Πώλησης

ΑΚΥΡΩΣΗ ΣΥΝΑΛΛΑΓΗΣ

1. Πατήστε F1
2. Επιλέξτε «ΑΚΥΡΩΣΗ» 
3. Πατήστε
4. Εισάγετε τον αριθμό συναλλαγής
5. Πατήστε
6. Πατήστε για επιβεβαίωση
7. Περάστε την κάρτα ή πλησιάστε κάρτα/τηλέφωνο (ανέπαφη συναλλαγή)
8. Λήψη έγκρισης
9. Εκτύπωση απόδειξης

ΑΓΟΡΑ ΜΕ ΔΟΣΕΙΣ

1. Πατήστε F1
2. Επιλέξτε «ΔΟΣΕΙΣ»
3. Πατήστε 
4. Πληκτρολογήστε το ποσό
5. Πατήστε 
6. Εισάγετε τον αριθμό των δόσεων
7. Πατήστε 
8. Περάστε την κάρτα ή πλησιάστε κάρτα/τηλέφωνο (ανέπαφη συναλλαγή)
9. Ο πελάτης πληκτρολογεί το PIN του (αν απαιτείται) και επιλέγει 
10. Λήψη έγκρισης
11. Εκτύπωση απόδειξης



Ισχύει εφόσον έχει ενεργοποιηθεί η συγκεκριμένη λειτουργικότητα από την eray

Παρατήρηση:
Κατά την πραγματοποίηση chip συναλλαγής να μην αφαιρεθεί η κάρτα πριν την ολοκλήρωση της συναλλαγής.
Σε ανέπαφη συναλλαγή να μην απομακρυνθεί η κάρτα/τηλέφωνο μέχρι να ακουστεί ο χαρακτηριστικός ήχος.





ΑΠΟΣΤΟΛΗ ΠΑΚΕΤΟΥ

1. Πατήστε F1
2. Επιλέξτε «ΚΛΕΙΣΙΜΟ ΗΜΕΡΑΣ»
3. Πατήστε 
4. Εκτύπωση μηνύματος επιτυχούς αποστολής πακέτου



ΠΡΟΣΟΧΗ: Η συγκεκριμένη διαδικασία πρέπει να εκτελείται σε ημερήσια βάση.

ΕΠΑΝΕΚΤΥΠΩΣΗ ΣΥΝΑΛΛΑΓΗΣ

1. Πατήστε 
2. Επιλέξτε  **ΑΝΤΙΓ. ΑΠΟΔΕΙΞΗΣ** περάστε την κάρτα, επιλέξτε τη συναλλαγή και πατήστε  **ΤΕΛΕΥΤ. ΑΠΟΔΕΙΞΗ** πατήστε  για να εκτυπωθεί η απόδειξη της τελευταίας συναλλαγής **ΕΠΙΛΕΚΤΙΚΗ ΕΠ/ΣΗ** εισάγετε τον αριθμό συναλλαγής και πατήστε 



ΛΙΣΤΑ ΣΥΝΑΛΛΑΓΩΝ

1. Πατήστε F1
2. Επιλέξτε «ΛΙΣΤΑ ΣΥΝΑΛΛΑΓΩΝ»
3. Πατήστε 
4. Εκτύπωση λίστας





ΤΕΣΤ ΕΠΙΚΟΙΝΩΝΙΑΣ





1. Πατήστε F3
2. Επιλέξτε «ΤΕΣΤ ΕΠΙΚ/ΝΙΑΣ»
3. Πατήστε 
4. Λήψη έγκρισης









Προέγκριση

1. Πατήστε F1
2. Επιλέξτε «ΠΡΟΕΓΚΡΙΣΗ»
3. Πατήστε 
4. Πληκτρολογήστε το ποσό
5. Πατήστε 
6. Περάστε την κάρτα * (ή πλησιάστε κάρτα/τηλέφωνο σε περίπτωση CTLS συναλλαγής)
7. Ο πελάτης πληκτρολογεί το PIN του (αν απαιτείται) και επιλέγει 
8. Λήψη έγκρισης
9. Εκτύπωση απόδειξης

Ολοκλήρωση

1. Πατήστε F1
2. Επιλέξτε «ΟΛΟΚΛΗΡΩΣΗ ΣΥΝ/ΓΗΣ»
3. Πατήστε 
4. Πληκτρολογήστε το ποσό
5. Πατήστε 
6. Εισάγετε τον αριθμό έγκρισης
7. Πατήστε 
8. Περάστε την κάρτα * (ή πλησιάστε κάρτα/τηλέφωνο σε περίπτωση CTLS συναλλαγής)
9. Ο πελάτης πληκτρολογεί το PIN του (αν απαιτείται) και επιλέγει 
10. Λήψη έγκρισης
11. Εκτύπωση απόδειξης

Mail order

1. Πατήστε F1
2. Επιλέξτε «MAIL ORDER»
3. Πατήστε 
4. Πληκτρολογήστε το ποσό συναλλαγής και πατήστε 
5. Εισάγετε τον αριθμό των δόσεων (όπου απαιτείται) και πατήστε 
6. Πληκτρολογήστε τον αριθμό κάρτας και πατήστε 
7. Πληκτρολογήστε την ημερομηνία λήξης της κάρτας και πατήστε 
8. Εισάγετε τον κωδικό CVV2 και πατήστε 

Το CVV2 είναι ο 3-ψήφιος κωδικός ασφαλείας που βρίσκεται στο πίσω μέρος της κάρτας. Σε περίπτωση που το epay POS ζητάει 4-ψηφία εισάγετε μπροστά το μηδέν.

9. Λήψη έγκρισης
10. Εκτύπωση απόδειξης

Διαχείριση χρηστών

Το τερματικό eray POS υποστηρίζει την εισαγωγή τριών επιπέδων χρηστών (Ταμίας, manager Ταμίας και Διαχειριστής) με διαφορετικά δικαιώματα πρόσβασης, σε περίπτωση που εξυπηρετούνται περισσότερα από ένα ταμεία/βάρδιες από το ίδιο τερματικό eray POS.

Σύνδεση (Login)

Για να συνδεθείτε σαν Ταμίας / Manager Ταμίας / Διαχειριστής

1. Πατήστε F3
2. Επιλέξτε «ΜΕΝΟΥ ΧΡΗΣΤΩΝ»
3. Πατήστε 

Αποσύνδεση (Logout)

Για να αποσυνδεθείτε:

1. Πατήστε F2
2. Επιλέξτε «ΜΕΝΟΥ ΧΡΗΣΤΩΝ»
3. Πατήστε 

Κωδικός χρήστη	Περιγραφή χρήστη	Περιγραφή προσβάσεων
0000	MANAGER ΤΑΜΙΑΣ	<p>F1 Μενού συναλλαγών</p> <ul style="list-style-type: none"> • Πώληση • Επιστροφή • Ακύρωση • Προέγκριση • Ολοκλήρωση συναλλαγής • Cash Advance * • Mail Order • Δόσεις • Quasi Cash * • Κλείσιμο ημέρας • Λίστα συναλλαγών <p>F3 Μενού συστήματος (Βασικό επίπεδο)</p> <p>F2 Μενού χρηστών</p> <ul style="list-style-type: none"> • Συντήρηση • Νέος χρήστης • Διαγραφή χρήστη • Αλλαγή κωδικού
1111	ΤΑΜΙΑΣ	<p>F1 Μενού συναλλαγών</p> <ul style="list-style-type: none"> • Πώληση • Επιστροφή • Ακύρωση • Προέγκριση • Ολοκλήρωση συναλλαγής • Cash Advance * • Mail Order • Δόσεις • Quasi Cash * • Κλείσιμο ημέρας • Λίστα συναλλαγών
9999	ΔΙΑΧΕΙΡΙΣΤΗΣ	<p>F3 Μενού συστήματος (Προχωρημένο επίπεδο)</p> <p>F1 Μενού συναλλαγών</p> <ul style="list-style-type: none"> • Κλείσιμο ημέρας <p>F2 Μενού χρηστών</p> <ul style="list-style-type: none"> • Νέος χρήστης • Διαγραφή χρήστη • Αλλαγή κωδικού • Λίστα χρηστών

*** Οι επιλογές Cash Advance και Quasi Cash του τερματικού ePAY POS δεν υποστηρίζονται από την ePAY**



Euronet Merchant Services Ίδρυμα Πληρωμών Μονοπρόσωπη Α.Ε.
Σαχτούρη 1 & Λεωφόρος Ποσειδώνος, 176 74 Καλλιθέα, Αθήνα
Αδειοδοτημένο Ίδρυμα Πληρωμών από την Τράπεζα της Ελλάδος,
βάσει του ν. 4537/2018

**Τηλεφωνικό κέντρο εξυπηρέτησης & τεχνικής
υποστήριξης επιχειρήσεων της epay 24/7**

+30 210 38 98 954