

# Οδηγός

εγκατάστασης και χρήσης  
ασύρματου τερματικού epay  
POS Verifone VX675 GPRS



**Euronet Merchant Services Ίδρυμα Πληρωμών Μονοπρόσωπη Α.Ε.**  
Σαχτούρη 1 & Λεωφόρος Ποσειδώνος, 176 74 Καλλιθέα, Αθήνα, Ελλάδα  
Αδειοδοτημένο Ίδρυμα Πληρωμών από την Τράπεζα της Ελλάδος,  
βάσει του ν. 4537/2018

# Περιεχόμενα

❖ Οδηγίες εγκατάστασης τερματικού eraγ POS	3
❖ Σύνδεση & φόρτιση της συσκευής	4
❖ Αντικατάσταση ρολού χαρτιού παραστατικών συναλλαγής	5
❖ Τοποθέτηση κάρτας SIM	6
❖ Τι πρέπει να γνωρίζετε	7
❖ Τρόποι συναλλαγών	8
❖ Συχνές συναλλαγές	9
❖ Ειδικές συναλλαγές	11
❖ Διαχείριση τερματικού eraγ POS	13

Το eray mobile POS VX675 GPRS που έχετε στην κατοχή σας λειτουργεί με σύνδεση σε δίκτυο δεδομένων κινητής τηλεφωνίας και, προς διευκόλυνσή σας, έχει προ-εγκατεστημένη κάρτα SIM στο εσωτερικό του. Για να λειτουργήσει θα πρέπει να είστε σε περιοχή με επαρκές σήμα\*. Μπορείτε να βεβαιώνετε την ποιότητα του σήματος ελέγχοντας το σύμβολο  στην άνω αριστερή γωνία της οθόνης του τερματικού.

\* Η ένταση του σήματος εξαρτάται από πολλούς παράγοντες όπως η απόσταση του σταθμού βάσης από τη συσκευή. Τα εμπόδια μεταξύ του σταθμού βάσης και της συσκευής και οι πολλαπλές ανακλάσεις λόγω εμποδίων κατά την κατεύθυνση διάδοσης μπορεί να μειώσουν σημαντικά την έντασή του. Επίσης, έχει σημασία αν η συσκευή χρησιμοποιείται σε υπαίθριο ή κλειστό χώρο. Η ένταση σήματος στο εσωτερικό ενός κτιρίου μπορεί να μειωθεί έως και 95% σε σχέση με την ένταση του σήματος στον δρόμο.

## Περιεχόμενα συσκευασίας

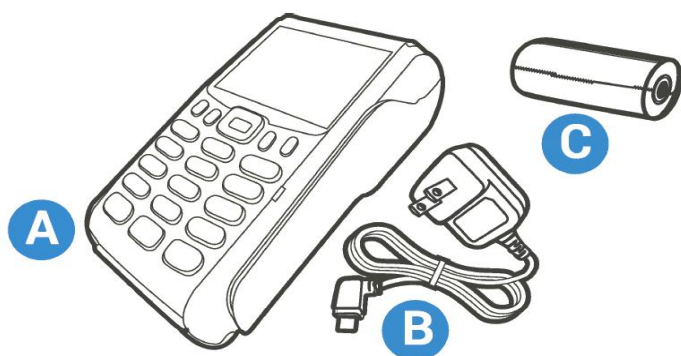

- A** Συσκευή τερματικού eray mobile POS VX675 GPRS
- B** Καλώδιο τροφοδοσίας ρεύματος
- C** Ρολό χαρτιού παραστατικών συναλλαγής

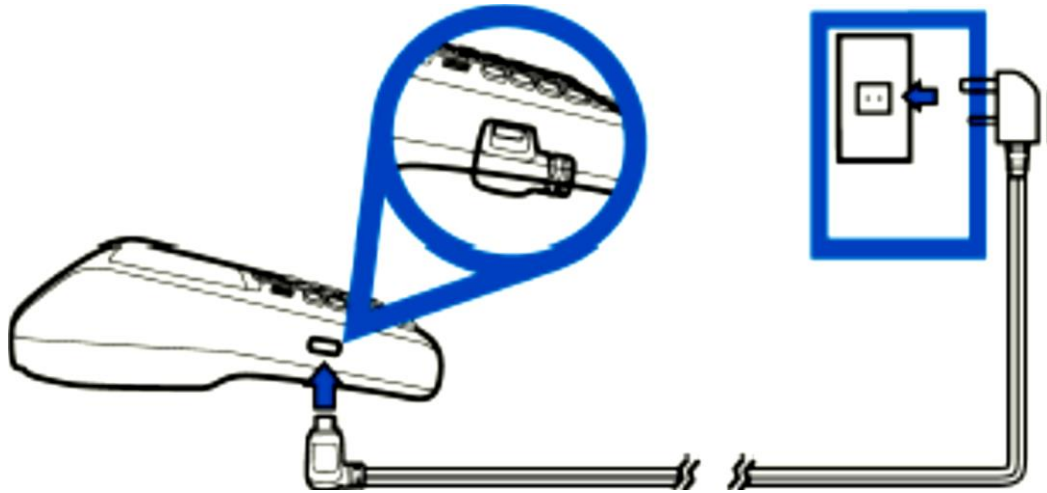

Το τερματικό ePAY POS συνοδεύεται από καλώδιο τροφοδοσίας το οποίο χρησιμοποιείται για τη φόρτιση της μπαταρίας αλλά και ως εναλλακτική παροχή ρεύματος σε περίπτωση βλάβης της μπαταρίας.

Συνδέστε το τερματικό ePAY mobile POS με παροχή ρεύματος για τη λειτουργία του ή για την επαναφόρτιση της μπαταρίας.

Το τερματικό ePAY mobile POS θα είναι έτοιμο να εκτελέσει συναλλαγή σε λίγα δευτερόλεπτα, με την εμφάνιση του παρακάτω λογοτύπου στην οθόνη του:



**Το τερματικό ePAY POS είναι έτοιμο να  
πραγματοποιήσει την πρώτη του συναλλαγή!**

# Αντικατάσταση ρολού χαρτιού παραστατικών συναλλαγής

Με το δάχτυλό σας, σηκώστε το καπάκι από την ειδική εσοχή η οποία βρίσκεται στο άνω μέρος της συσκευής (A) και τραβήξτε προσεκτικά προς τα πίσω (B).

Το τερματικό σας διατίθεται με ένα ρολό χαρτιού. Όταν το ρολό πλησιάζει στο τέλος του, μια κόκκινη γραμμή εμφανίζεται πάνω στο χαρτί. Αυτό δείχνει πως το ρολό χαρτιού χρειάζεται αντικατάσταση.

**Προσοχή:** Να χρησιμοποιείτε μόνο χαρτί εγκεκριμένο από τον κατασκευαστή (με διάμετρο 40mm). Η χρήση ακατάλληλου χαρτιού μπορεί να προκαλέσει φθορά στον εκτυπωτή του τερματικού.

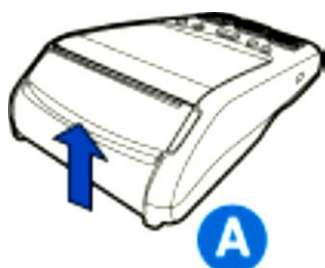

Αφήστε το ρολό να «πέσει» στον ειδικό χώρο και κλείστε το καπάκι.

Τραβήξτε το κολλημένο μπροστινό άκρο του χαρτιού ή αφαιρέστε την προστατευτική ταινία του ρολού. Τοποθετήστε το ρολό στον εκτυπωτή. Αν χρειάζεται, αφαιρέστε χαρτί έτσι ώστε το ρολό να εφαρμόζει στην υποδοχή του εκτυπωτή και να μην εμποδίζει το κάλυμμα να κλείσει. Κλείστε το κάλυμμα ρολού χαρτιού πιέζοντας ελαφρά μέχρι να ασφαλίσει, επιτρέποντας μια μικρή ποσότητα χαρτιού να εξέρχεται από τη θύρα του εκτυπωτή.

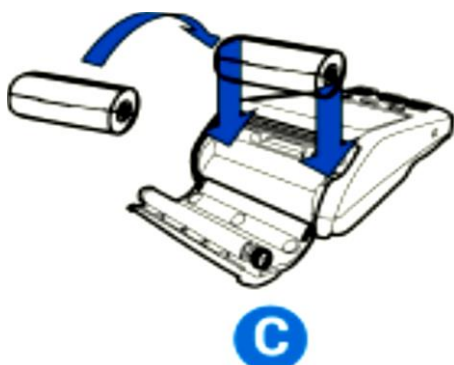

1. Αποσυνδέστε το τερματικό από το καλώδιο τροφοδοσίας
2. Τοποθετήστε το τερματικό ανάποδα σε μια μαλακή, καθαρή επιφάνεια για την προστασία της οθόνης από γρατσουνιές
3. Ξεβιδώστε (A) και αφαιρέστε το κάλυμμα (B)

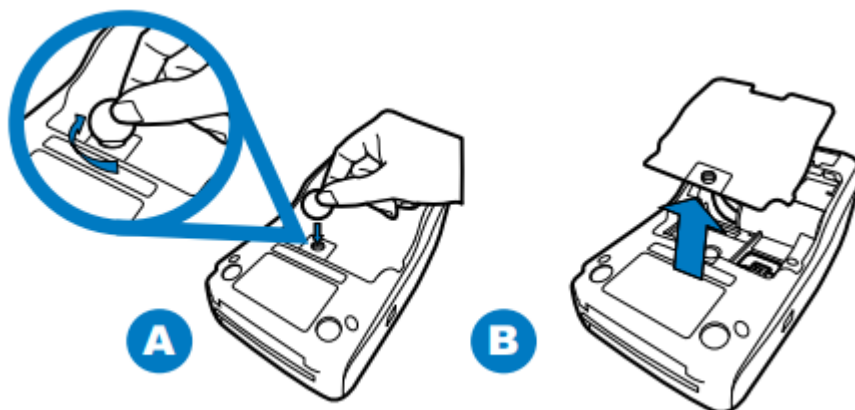

4. Ανασηκώστε την μπαταρία ώστε να είναι ορατή η υποδοχή της SIM κάρτας
5. Τοποθετήστε την κάρτα σύροντάς την στην υποδοχή της

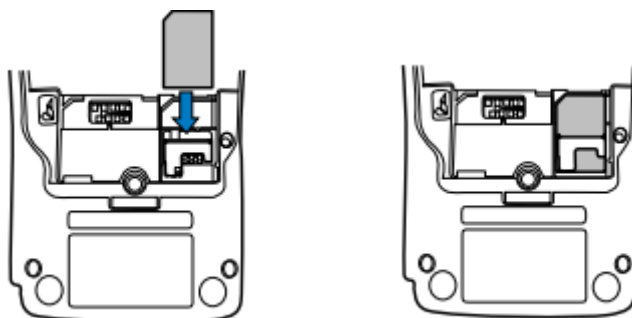

## Γενικά

- 1** Σε οποιαδήποτε συναλλαγή που απαιτείται η χρήση κάρτας, θα πρέπει να πληκτρολογήσετε το ποσό της συναλλαγής πριν την εισαγωγή της κάρτας στο τερματικό ePAY POS. Σε διαφορετική περίπτωση θα εμφανίζονται τα μηνύματα: «Αποσύρετε την κάρτα» και «Παρακαλώ δώστε πρώτα το ποσό»
- 2** Πατώντας το  ή οποιοδήποτε αριθμητικό πλήκτρο θα σας ζητηθεί να καταχωρήσετε το ποσό της συναλλαγής. Μετά την καταχώρηση του ποσού ενεργοποιούνται όλοι οι αναγνώστες καρτών του τερματικού ePAY POS και μπορείτε:
  - ❖ Να πραγματοποιήσετε ανέπαφη συναλλαγή
  - ❖ Να εισάγετε την κάρτα στο τερματικό ePAY POS (chip & pin συναλλαγή)
  - ❖ Να περάσετε την κάρτα από τον μαγνητικό αναγνώστη
  - ❖ Να πληκτρολογήσετε τον αριθμό της κάρτας (εφόσον η συγκεκριμένη λειτουργία έχει ενεργοποιηθεί από την ePAY)
- 3** Με την ολοκλήρωση της συναλλαγής το τερματικό ePAY POS εκτυπώνει το παραστατικό της συναλλαγής σε δύο αντίτυπα. Παραδίδετε στον πελάτη το απόκομμα με το λογότυπο της ePAY και κρατάτε το δεύτερο απόκομμα.

## Κάρτες που υποστηρίζονται

Γίνονται αποδεκτές όλες οι κάρτες πληρωμών (χρεωστικές, πιστωτικές, προπληρωμένες), έκδοσης οποιασδήποτε τράπεζας που φέρουν τα σήματα VISA, Mastercard, Maestro και UnionPay.



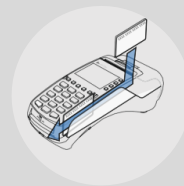
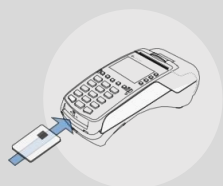



	Συναλλαγή με χρήση του CHIP της κάρτας	Ανέπαφη συναλλαγή	Συναλλαγή με χρήση της μαγνητικής πίστας της κάρτας (οπίσθια όψη)
Χρήση	Εισάγετε την κάρτα στον έξυπνο αναγνώστη καρτών CHIP του τερματικού eray POS	Ο πελάτης πλησιάζει την κάρτα ή το smartphone του στο πάνω μέρος του τερματικού eray POS, ώσπου να ακουστεί ο χαρακτηριστικός ήχος που σημαίνει ότι η συναλλαγή ολοκληρώνεται	Περάστε την κάρτα από τον μαγνητικό αναγνώστη στο πλάι του τερματικού eray POS
Είδη συναλλαγών	Όλες	Πληρωμές	Όλες
Εισαγωγή PIN	Ακολουθήστε την οδηγία που θα εμφανιστεί στην οθόνη του τερματικού eray POS. Ο κάτοχος της κάρτας θα πληκτρολογήσει τον αριθμό PIN στο τερματικό eray POS	<b>Ποσά κάτω των 50€:</b> δε ζητείται η πληκτρολόγηση του PIN από τον κάτοχο της κάρτας <b>Ποσά άνω των 50€:</b> η πληκτρολόγηση του PIN είναι απαραίτητη	Ενδέχεται η κάρτα του κατόχου να απαιτεί τη χρήση PIN
Υπογραφή	Αν δεν εμφανιστεί στην οθόνη του τερματικού eray POS η επιλογή πληκτρολόγησης PIN, το τερματικό eray POS θα εκτυπώσει ένα παραστατικό που απαιτεί υπογραφή του πελάτη για την αποδοχή της συναλλαγής	Δεν απαιτείται υπογραφή	Ο πελάτης πρέπει πάντα να υπογράφει το παραστατικό που εκτυπώνεται







## ΠΩΛΗΣΗ

1. Πατήστε  ή οποιοδήποτε πλήκτρο για να εισάγετε το ποσό
2. Πατήστε 
3. Περάστε την κάρτα ή πλησιάστε κάρτα/τηλέφωνο (ανέπαφη συναλλαγή)
4. Ο πελάτης πληκτρολογεί το PIN του (αν απαιτείται) και επιλέγει 
5. Λήψη έγκρισης
6. Εκτύπωση απόδειξης







Μόνο η συναλλαγή «Πώληση» επιτρέπεται μέσω του contactless αναγνώστη

## Επιβεβαίωση υπογραφής (contactless)

1. Εμφανίζεται «ΥΠΟΓΡΑΦΗ ΟΚ?» 
2. Επιλέξτε  =ΝΑΙ ή  =ΟΧΙ  
Σε περίπτωση καμίας επιλογής, θεωρείται ότι ο χρήστης έχει επιλέξει «ΝΑΙ»  
Στην περίπτωση επιλογής του «ΟΧΙ», η συναλλαγή ακυρώνεται και εκτυπώνεται μήνυμα: «ΔΕΝ ΕΓΚΡΙΝΕΤΑΙ. ΥΠΟΓΡΑΦΗ ΜΗ ΑΠΟΔΕΚΤΗ»
3. Πατήστε  για επιβεβαίωση υπογραφής





Συνεχίστε με τα βήματα 4, 5, 6 της Πώλησης

## Υποστήριξη φιλοδώρηματος (tip)

1. Στην οθόνη εμφανίζεται η επιλογή «ΦΙΛΟΔΩΡΗΜΑ» 
2. i. Για εισαγωγή φιλοδώρηματος πατήστε  πληκτρολογήστε το ποσό και πατήστε  δύο φορές  
ii. Για συναλλαγή χωρίς φιλοδώρημα πατήστε 

Συνεχίστε με τα βήματα 3, 4, 5, 6 της Πώλησης







## ΑΚΥΡΩΣΗ

1. Πατήστε 
2. Επιλέξτε «9. ΑΚΥΡΩΣΗ»
3. Πατήστε 
4. Εισάγετε τον αριθμό συναλλαγής  
Για να ακυρώσετε την τελευταία συναλλαγή απλά πατήστε 
5. Πατήστε 
6. Περάστε την κάρτα
7. Πατήστε  για αποδοχή του ποσού
8. Εκτύπωση απόδειξης



Ακύρωση (void) ανέπαφης VISA συναλλαγής ΔΕΝ μπορεί να πραγματοποιηθεί. Επικοινωνήστε με το Τμήμα Εξυπηρέτησης Επιχειρήσεων στο +30 210 3898 954.  
Ακύρωση (void) άλλου τύπου κάρτας (λ.χ. MasterCard) μπορεί να πραγματοποιηθεί χρησιμοποιώντας άλλη μέθοδο εισαγωγής (chip).







## ΔΟΣΕΙΣ

1. Πατήστε 
2. Επιλέξτε «4. ΔΟΣΕΙΣ» 
3. Πατήστε 
4. Πληκτρολογήστε το ποσό
5. Πατήστε 
6. Περάστε την κάρτα ή πλησιάστε κάρτα/τηλέφωνο (ανέπαφη συναλλαγή)
7. Εισάγετε τον αριθμό των δόσεων
8. Πατήστε 
9. Ο πελάτης πληκτρολογεί το PIN του (αν απαιτείται) και επιλέγει 
10. Λήψη έγκρισης
11. Εκτύπωση απόδειξης





Ισχύει εφόσον έχει ενεργοποιηθεί η συγκεκριμένη λειτουργικότητα από την eray

**Παρατήρηση:**  
Κατά την πραγματοποίηση chip συναλλαγής να μην αφαιρεθεί η κάρτα πριν την ολοκλήρωση της συναλλαγής.  
Σε ανέπαφη συναλλαγή να μην απομακρυνθεί η κάρτα/τηλέφωνο μέχρι να ακουστεί ο χαρακτηριστικός ήχος.





## ΑΠΟΣΤΟΛΗ ΠΑΚΕΤΟΥ

1. Πατήστε 
2. Επιλέξτε «2. ΑΠΟΣΤΟΛΗ ΠΑΚΕΤΟΥ» 
3. Πατήστε 
4. Πατήστε  για ΑΝΑΛΥΤΙΚΗ  για ΣΥΝΟΠΤΙΚΗ
5. Πατήστε 
6. Εκτύπωση μηνύματος επιτυχούς αποστολής πακέτου





## ΕΠΑΝΕΚΤΥΠΩΣΗ

1. Πατήστε 
2. Επιλέξτε «4. ΕΠΑΝΕΚΤΥΠΩΣΗ»
3. Πατήστε 
4. Επιλέξτε «1. ΤΕΛΕΥΤΑΙΑ ΣΥΝ/ΓΗ» ή «2. ΕΠΙΛΕΚΤΙΚΗ ΕΠΑΝ/ΣΗ»
5. Πατήστε 
6. Εισάγετε τον αριθμό συναλλαγής (για ΕΠΙΛΕΚΤΙΚΗ ΕΠΑΝ/ΣΗ) και πατήστε 
7. Πατήστε  για επιβεβαίωση
8. Εκτύπωση απόδειξης

## ΑΝΑΦΟΡΕΣ



1. Πατήστε 
2. Επιλέξτε «1. ΑΝΑΦΟΡΕΣ» 
3. Πατήστε 
4. Επιλέξτε «1. ΑΝΑΛΥΤΙΚΗ ΑΝΑΦΟΡΑ» ή «2. ΣΥΝΟΠΤΙΚΗ ΑΝΑΦΟΡΑ»
5. Πατήστε 
6. Εκτύπωση απόδειξης

## ΤΕΣΤ ΕΠΙΚΟΙΝΩΝΙΑΣ





1. Πατήστε 
2. Επιλέξτε «8. ΤΕΣΤ ΕΠΙΚΟΙΝΩΝΙΑΣ» 
3. Πατήστε 
4. Επιλέξτε «1. ΤΕΣΤ ΕΠΙΚΟΙΝΩΝΙΑΣ»
5. Πατήστε 
6. Λήψη έγκρισης

## Προέγκριση και ολοκλήρωση συναλλαγής

Ισχύει σε ξενοδοχεία, ενοικιάσεις αυτοκινήτων, ταξιδιωτικά γραφεία και άλλες ειδικές κατηγορίες επιχειρήσεων.





1. Πατήστε 
2. Επιλέξτε «2. ΠΡΟΕΓΚΡΙΣΗ»
3. Πατήστε 
4. Πληκτρολογήστε το ποσό
5. Πατήστε 
6. Περάστε την κάρτα
7. Εκτύπωση απόδειξης της προέγκρισης, η οποία θα χρειαστεί κατά τη διαδικασία ολοκλήρωσης της συναλλαγής

Εφόσον επιλέξετε να ολοκληρώσετε τη συναλλαγή για την οποία λάβατε προέγκριση, ακολουθήστε τα παρακάτω βήματα:

8. Πατήστε 
9. Επιλέξτε «7. ΟΛΟΚΛΗΡΩΣΗ ΣΥΝΑΛΛΑΓΗΣ»
10. Πατήστε 
11. Πληκτρολογήστε το ποσό
12. Πατήστε 
13. Περάστε την κάρτα
14. Εισάγετε τον κωδικό έγκρισης
15. Πατήστε 
16. Εκτύπωση απόδειξης

## Πραγματοποίηση συναλλαγής χωρίς τη φυσική παρουσία της κάρτας

Η συγκεκριμένη συναλλαγή υποστηρίζεται από το τερματικό eray POS εφόσον έχει ενεργοποιηθεί από την eray.







1. Πατήστε 
2. Επιλέξτε «5. MAIL ORDER»
3. Πατήστε 
4. Πληκτρολογήστε το ποσό
5. Πατήστε 
6. Πληκτρολογήστε αριθμό κάρτας
7. Πατήστε 
8. Πληκτρολογήστε ημερ/νία λήξης
9. Πατήστε 
10. Εισάγετε το CVV2

Το CVV2 είναι ο 3-ψήφιος κωδικός ασφαλείας που βρίσκεται στο πίσω μέρος της κάρτας







11. Πατήστε 
12. Λήψη έγκρισης
13. Εκτύπωση απόδειξης

## Ενεργοποίηση ταμιά

Το τερματικό ePAY POS υποστηρίζει την εισαγωγή κωδικού ταμιά για την περίπτωση που εξυπηρετούνται περισσότερα από ένα ταμεία ή βάρδιες από το ίδιο τερματικό ePAY POS. Η συγκεκριμένη δυνατότητα παρέχεται εφόσον έχει ενεργοποιηθεί από την ePAY.

1. Πατήστε 
2. Επιλέξτε «11. ΤΑΜΙΑΣ»
3. Πατήστε 
4. Επιλέξτε «1. ΕΝΕΡΓΟΠΟΙΗΣΗ ΤΑΜΙΑ»
5. Πατήστε 
6. Εισάγετε τον αριθμό ταμιά
7. Πατήστε 
8. Εμφάνιση μηνύματος επιτυχούς καταχώρησης
9. Πατήστε  για επιστροφή στην αρχική οθόνη  
 για την εισαγωγή νέου αριθμού ταμιά

## Απενεργοποίηση ταμιά

1. Πατήστε 
2. Επιλέξτε «11. ΤΑΜΙΑΣ»
3. Πατήστε 
4. Επιλέξτε «2. ΑΠΕΝΕΡΓ/ΗΣΗ ΤΑΜΙΑ»
5. Πατήστε 
6. Εισάγετε τον αριθμό του ταμιά που επιθυμείτε να διαγράψετε
7. Πατήστε 
8. Εμφάνιση μηνύματος επιτυχούς καταχώρησης
9. Πατήστε  για επιστροφή στην αρχική οθόνη  
 για τη διαγραφή άλλου αριθμού ταμιά



**Euronet Merchant Services Ίδρυμα Πληρωμών Μονοπρόσωπη Α.Ε.  
Σαχτούρη 1 & Λεωφόρος Ποσειδώνος, 176 74 Καλλιθέα, Αθήνα  
Αδειοδοτημένο Ίδρυμα Πληρωμών από την Τράπεζα της Ελλάδος,  
βάσει του ν. 4537/2018**

**Τηλεφωνικό κέντρο εξυπηρέτησης & τεχνικής  
υποστήριξης επιχειρήσεων της epay 24/7**

**+30 210 38 98 954**