

# Οδηγός

## εγκατάστασης και χρήσης

### Android Sunmi P2SE

### τερματικού epay

(εφαρμογή OnePOS)



**Euronet Merchant Services Ίδρυμα Πληρωμών Μονοπρόσωπη Α.Ε.**  
**Σαχτούρη 1 & Λεωφόρος Ποσειδώνος, 176 74 Καλλιθέα, Αθήνα, Ελλάδα**  
**Αδειοδοτημένο Ίδρυμα Πληρωμών από την Τράπεζα της Ελλάδος,**  
**βάσει του ν. 4537/2018**

# Περιεχόμενα

❖ <u>Οδηγίες εγκατάστασης Android Sunmi P2SE</u>	<u>3</u>
❖ <u>Περιεχόμενα συσκευασίας</u>	<u>3</u>
❖ <u>Σύνδεση και φόρτιση συσκευής</u>	<u>4</u>
❖ <u>Αντικατάσταση ρολού χαρτιού παραστατικών συναλλαγής</u>	<u>5</u>
❖ <u>Τοποθέτηση κάρτας SIM</u>	<u>6</u>
❖ <u>Τι πρέπει να γνωρίζετε</u>	<u>7</u>
❖ <u>Τρόποι συναλλαγών</u>	<u>8</u>
❖ <u>Αναγνώστες και οθόνη Τερματικού</u>	<u>9</u>
❖ <u>Παραμετροποίηση Τερματικού</u>	<u>10</u>
❖ <u>Σύνδεση σε δίκτυο WIFI</u>	<u>10</u>
❖ <u>Παραμετροποίηση εκτυπώσεων</u>	<u>13</u>
❖ <u>Συχνές συναλλαγές</u>	<u>14</u>
❖ <u>Ειδικές συναλλαγές</u>	<u>17</u>
❖ <u>Επικοινωνία</u>	<u>19</u>

Το ασύρματο Android P2SE της eray που έχετε στην κατοχή σας λειτουργεί με σύνδεση είτε σε δίκτυο wifi είτε σε δίκτυο δεδομένων κινητής τηλεφωνίας.

Προς διευκόλυνσή σας, έχει προ-εγκατεστημένη κάρτα SIM στο εσωτερικό του. Για να λειτουργήσει θα πρέπει να είστε σε περιοχή με επαρκές σήμα\*

\* Η ένταση του σήματος εξαρτάται από πολλούς παράγοντες όπως η απόσταση του σταθμού βάσης από τη συσκευή. Τα εμπόδια μεταξύ του σταθμού βάσης και της συσκευής και οι πολλαπλές ανακλάσεις λόγω εμποδίων κατά την κατεύθυνση διάδοσης μπορεί να μειώσουν σημαντικά την έντασή του. Επίσης, έχει σημασία αν η συσκευή χρησιμοποιείται σε υπαίθριο ή κλειστό χώρο. Η ένταση σήματος στο εσωτερικό ενός κτιρίου μπορεί να μειωθεί έως και 95% σε σχέση με την ένταση του σήματος στον δρόμο.

## Περιεχόμενα συσκευασίας



1. P2SE τερματικό
2. Ρολό χαρτιού
3. Φορτιστής
4. Καλώδιο USB to USB Type-C

## Σύνδεση και φόρτιση συσκευής

Το τερματικό ePAY POS συνοδεύεται από καλώδιο τροφοδοσίας το οποίο χρησιμοποιείται για τη φόρτιση της μπαταρίας, αλλά και ως εναλλακτική παροχή ρεύματος σε περίπτωση βλάβης της μπαταρίας.

Συνδέστε το καλώδιο με την απόληξη USB που υπάρχει στη συσκευασία με τον φορτιστή.

Συνδέστε το καλώδιο με την απόληξη USB Type-C στην αντίστοιχη θύρα που βρίσκεται στην αριστερή πλαϊνή πλευρά του POS.

Πιέστε και κρατήστε πατημένο για λίγα δευτερόλεπτα το πλήκτρο ενεργοποίησης/απενεργοποίησης της συσκευής που βρίσκεται στην αριστερή πλαϊνή πλευρά του POS.



Το τερματικό ePAY POS θα εκκινήσει και θα εμφανιστεί το λογότυπο στην οθόνη του:



# Αντικατάσταση ρολού χαρτιού παραστατικών συναλλαγής

Το τερματικό διατίθεται με ένα ρολό χαρτιού. Όταν το ρολό πλησιάζει στο τέλος του, μια κόκκινη γραμμή εμφανίζεται πάνω στο χαρτί. Αυτό δείχνει πως το ρολό χαρτιού χρειάζεται αντικατάσταση.

**Προσοχή:** Να χρησιμοποιείτε μόνο χαρτί εγκεκριμένο από τον κατασκευαστή (με διάμετρο 40mm). Η χρήση ακατάλληλου χαρτιού μπορεί να προκαλέσει φθορά στον εκτυπωτή του τερματικού.

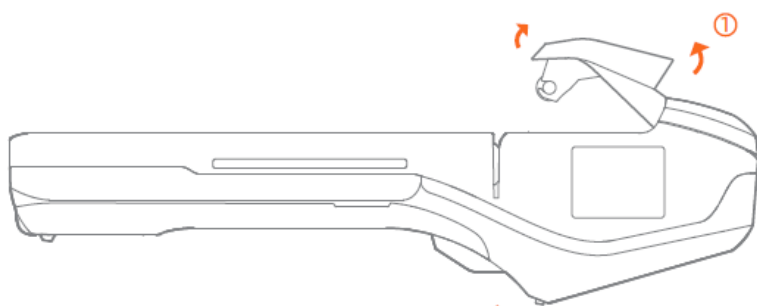

## Βήμα 1

Τραβήξτε ελαφρά προς τα πάνω την ασφάλεια για να ανοίξει το πορτάκι του θερμικού εκτυπωτή.

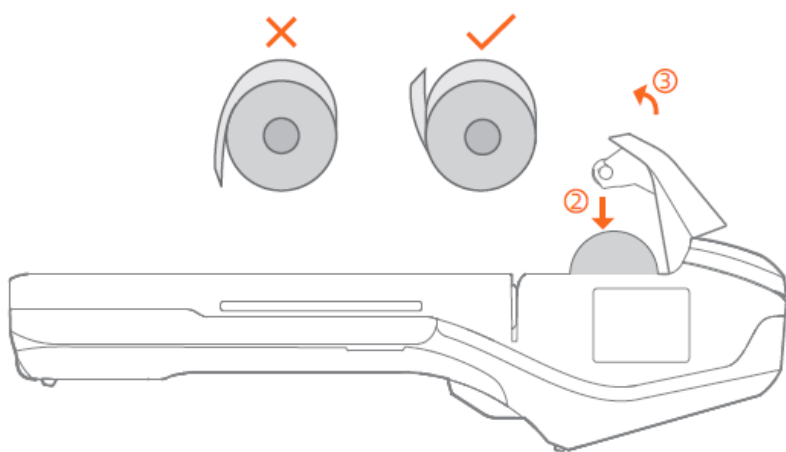

## Βήμα 2

Τοποθετήστε το νέο θερμικό ρολό όπως δείχνει το σχήμα, αφού προηγουμένως το έχετε ξετυλίξει ελαφρώς.

## Βήμα 3

Κλείστε το πορτάκι του θερμικού εκτυπωτή πιέζοντας ελαφρά μέχρι να ασφαλίσει, επιτρέποντας μια μικρή ποσότητα χαρτιού να εξέλθει από τη θύρα του εκτυπωτή.



## Βήμα 1

Ανοίξτε το καπάκι  
ανασηκώνοντάς το από τις  
πλαινές εσοχές.



## Βήμα 2

Ανασηκώστε την διαφανή  
ταινία ώστε να μετακινηθεί η  
μπαταρία.



## Βήμα 3

Αφαιρέστε και  
επανατοποθετήστε την κάρτα  
SIM όπως φαίνονται στις  
οδηγίες που αναγράφονται στο  
τερματικό.

## Γενικά

- 1** Σε οποιαδήποτε συναλλαγή που απαιτείται η χρήση κάρτας, θα πρέπει να πληκτρολογήσετε το ποσό της συναλλαγής πριν την εισαγωγή της κάρτας στο Android POS της ePAY.
- 2**
  - ❖ Στο αρχικό menu, ανάλογα με τη δραστηριότητα της επιχείρησής σας, εμφανίζονται οι υποστηριζόμενες συναλλαγές (λ.χ. 'Πώληση', 'Ακύρωση' κ.α.).
  - ❖ Μετά την καταχώρηση του ποσού ενεργοποιούνται όλοι οι αναγνώστες καρτών του τερματικού ePAY POS και μπορείτε:
    - ❖ Να πραγματοποιήσετε ανέπαφη συναλλαγή
    - ❖ Να εισάγετε την κάρτα στο τερματικό ePAY POS (chip & pin συναλλαγή)
    - ❖ Να περάσετε την κάρτα από τον μαγνητικό αναγνώστη
    - ❖ Να πληκτρολογήσετε τον αριθμό της κάρτας (εφόσον η συγκεκριμένη λειτουργία έχει ενεργοποιηθεί από την ePAY)
- 3** Με την ολοκλήρωση της συναλλαγής το τερματικό ePAY POS εκτυπώνονται τα αποκόμματα συναλλαγής, ανάλογα με την παραμετροποίηση που έχετε επιλέξει (παρ. "Παραμετροποίηση Τερματικού").

## Κάρτες που υποστηρίζονται

Γίνονται αποδεκτές όλες οι κάρτες πληρωμών (χρεωστικές, πιστωτικές, προπληρωμένες), έκδοσης οποιασδήποτε τράπεζας που φέρουν τα σήματα VISA, Mastercard, Maestro, UnionPay, Diners και Discover.





	Συναλλαγή με χρήση του CHIP της κάρτας	Ανέπαφη συναλλαγή	Συναλλαγή με χρήση της μαγνητικής πίστας της κάρτας (οπίσθια όψη)
Χρήση	Εισάγετε την κάρτα στον έξυπνο αναγνώστη καρτών CHIP του τερματικού eray POS	Ο πελάτης πλησιάζει την κάρτα ή το smartphone του στο πάνω μέρος του τερματικού eray POS, ώσπου να ακουστεί ο χαρακτηριστικός ήχος που σημαίνει ότι η συναλλαγή ολοκληρώνεται	Περάστε την κάρτα από τον μαγνητικό αναγνώστη στο πλάι του τερματικού eray POS
Είδη συναλλαγών	Όλες	Πληρωμές	Όλες
Εισαγωγή PIN	Ακολουθήστε την οδηγία που θα εμφανιστεί στην οθόνη του τερματικού eray POS. Ο κάτοχος της κάρτας θα πληκτρολογήσει τον αριθμό PIN στο τερματικό eray POS	Ακολουθήστε την οδηγία που θα εμφανιστεί στην οθόνη του τερματικού eray POS. Ο κάτοχος της κάρτας θα πληκτρολογήσει τον αριθμό PIN στο τερματικό eray POS, εφόσον ζητηθεί.	Ενδέχεται η κάρτα του κατόχου να απαιτεί τη χρήση PIN
Υπογραφή	Αν δεν εμφανιστεί στην οθόνη του τερματικού eray POS η επιλογή πληκτρολόγησης PIN, το τερματικό eray POS ενδέχεται να εκτυπώσει ένα παραστατικό που απαιτεί υπογραφή του πελάτη για την αποδοχή της συναλλαγής	Ακολουθήστε την οδηγία που θα εμφανιστεί στο τερματικό eray POS	Ο πελάτης πρέπει πάντα να υπογράψει το παραστατικό που εκτυπώνεται





Μαγνητικός  
αναγνώστης

Contactless  
αναγνώστης

Chip  
αναγνώστης



**Βασικό menu**  
(ανάλογα με την  
κατηγορία εμπόρου)

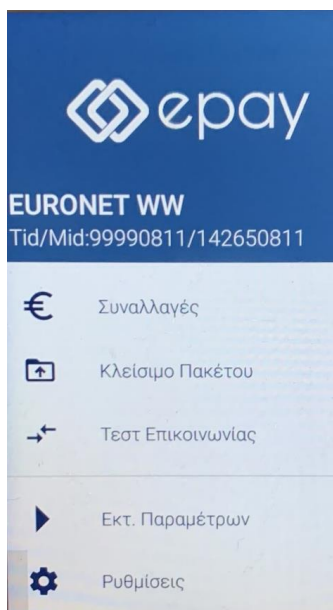

**Βασικές Επιλογές**



**Menu Ρυθμίσεων**

### Βήμα 1

Πατήστε το βέλος άνω αριστερά της οθόνης (>).  
Επιλέξτε 'Ρυθμίσεις' 



### Βήμα 2

Επιλέξτε configuration   
Εισάγετε κωδικό εμπόρου  
(000000)



### Βήμα 3

Επιλέξτε 'Επικοινωνία'



### Βήμα 4

Επιλέξτε 'Ρυθμίσεις WiFi'



### Βήμα 5

Επιλέξτε το WiFi του δικτύου σας και εισάγετε τον κωδικό πρόσβασης



Έχετε ολοκληρώσει τη σύνδεση με το δίκτυο Wi-Fi

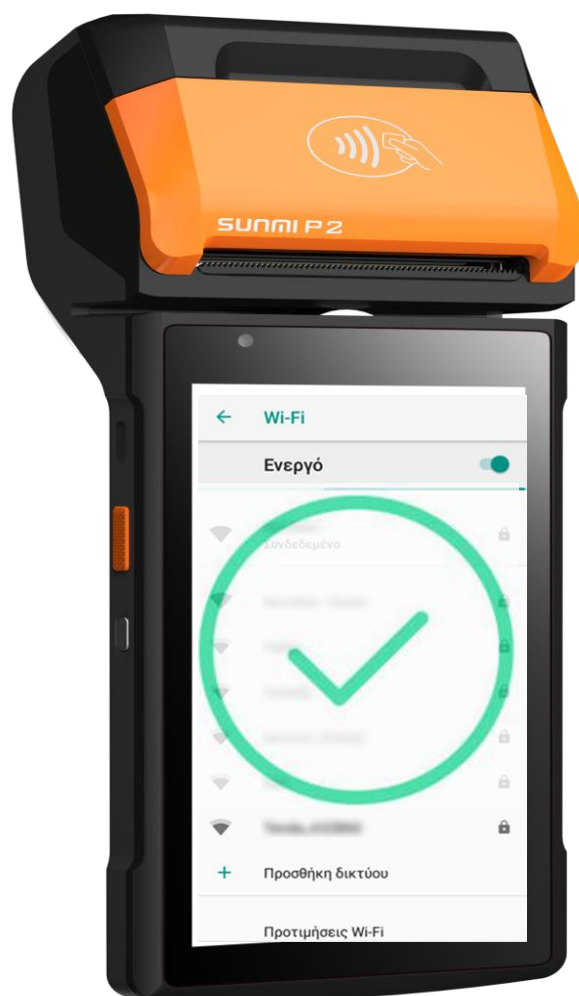

## ΠΑΡΑΜΕΤΡΟΠΟΙΗΣΗ ΕΚΤΥΠΩΣΕΩΝ

1. Επιλέξτε το βέλος (>) που εμφανίζεται άνω αριστερά της οθόνης
2. Επιλέξτε «Ρυθμίσεις»
3. Επιλέξτε «Αποδείξεις»
4. Εισάγετε την επιθυμητή επιλογή για:  
**«ΑΝΤΙΓΡΑΦΟ ΕΜΠΟΡΟΥ»**
  - ΝΑΙ
  - ΟΧΙ
  - DEFAULT (Προεπιλεγμένο)

**ΣΗΜΕΙΩΣΗ:** Σε περιπτώσεις όπου έχει γίνει αποδοχή DCC και σε περίπτωση που ζητηθεί επιβεβαίωση ελέγχου από το POS, το αντίγραφο εμπόρου τυπώνεται ανεξαρτήτως της ρύθμισης

### «ΑΝΤΙΓΡΑΦΟ ΠΕΛΑΤΗ»

- ΝΑΙ
- ΕΡΩΤΗΣΗ ΣΕ ΠΕΛΑΤΗ
- DEFAULT (Προεπιλεγμένο)

### «ΕΚΤΥΠΩΣΗ ΑΥΤΟΜΑΤΟΥ ΚΛΕΙΣΙΜΑΤΟΣ ΠΑΚΕΤΟΥ»

- ΑΝΑΛΥΤΙΚΗ
- ΣΥΝΟΠΤΙΚΗ
- DEFAULT (Προεπιλεγμένο)

### «ΣΕΙΡΑ ΕΚΤΥΠΩΣΗΣ»

- ΕΜΠΟΡΟΣ/ΠΕΛΑΤΗΣ
- ΠΕΛΑΤΗΣ/ΕΜΠΟΡΟΣ
- DEFAULT (Προεπιλεγμένο)

### «ΕΚΤΥΠΩΣΗ ΑΠΟΡΡΙΨΗΣ»

- ΝΑΙ
- ΟΧΙ
- DEFAULT (Προεπιλεγμένο)

5. Πατήστε το βέλος ◀ που εμφανίζεται στο κάτω μέρος, για να επιστρέψετε στην αρχική οθόνη

## ΤΕΣΤ ΕΠΙΚΟΙΝΩΝΙΑΣ

1. Πατήστε το βέλος (>) που εμφανίζεται άνω αριστερά της οθόνης
2. Επιλέξτε «Τεστ Επικοινωνίας»
3. Λήψη έγκρισης



## ΡΥΘΜΙΣΗ ΑΥΤΟΜΑΤΗΣ ΩΡΑΣ ΚΛΕΙΣΙΜΑΤΟΣ ΠΑΚΕΤΟΥ

1. Πατήστε το βέλος (>) που εμφανίζεται άνω αριστερά της οθόνης
2. Επιλέξτε «Ρυθμίσεις»
3. Επιλέξτε «Configuration»
4. Εισάγετε τον κωδικό εμπόρου (000000)
5. Πατήστε 
6. Επιλέξτε «Ρυθμίσεις»
7. Επιλέξτε «Ρυθμίσεις Τερματικού»
8. Επιλέξτε «Dayclose Time»
9. Εισάγετε την επιθυμητή ώρα κλεισίματος πακέτου με 24-ωρη μορφή ΩΩΛΛ
10. Πατήστε το ✓ (άνω δεξιά της οθόνης)

Οι DEFAULT (Προεπιλεγμένες) τιμές για την παραμετροποίηση εκτυπώσεων είναι:





- ΑΝΤΙΓΡΑΦΟ ΕΜΠΟΡΟΥ = ΟΧΙ
- ΑΝΤΙΓΡΑΦΟ ΠΕΛΑΤΗ = ΕΡΩΤΗΣΗ ΣΕ ΠΕΛΑΤΗ
- ΕΚΤΥΠΩΣΗ ΑΥΤΟΜΑΤΟΥ ΚΛΕΙΣΙΜΑΤΟΣ ΠΑΚΕΤΟΥ = ΑΝΑΛΥΤΙΚΗ

Η ΕΚΤΥΠΩΣΗ ΑΠΟΡΡΙΨΗΣ αφορά και τα δύο αποκόμματα (ΕΜΠΟΡΟΥ/ΠΕΛΑΤΗ).





Αν έχει επιλεγεί:

- ΕΚΤΥΠΩΣΗ ΑΠΟΡΡΙΨΗΣ=ΟΧΙ, δεν θα εκτυπωθεί κανένα απόκομμα (ούτε εμπόρου ούτε Πελάτη, ανεξάρτητα από τις σχετικές ρυθμίσεις έχουν ορισθεί για αυτές)
- ΕΚΤΥΠΩΣΗ ΑΠΟΡΡΙΨΗΣ=ΝΑΙ, θα εκτυπώνεται η απόδειξη απόρριψης είτε στο απόκομμα του Πελάτη, είτε στο απόκομμα του Εμπόρου, είτε και στα δύο (ανάλογα με τις σχετικές ρυθμίσεις έχουν ορισθεί για αυτές)

## ΠΩΛΗΣΗ



1. Επιλέξτε «Πώληση» 
2. Πληκτρολογήστε το ποσό
3. Πατήστε 
4. Περάστε την κάρτα ή πλησιάστε κάρτα/τηλέφωνο (ανέπαφη συναλλαγή)
6. Εισάγετε τον αριθμό των δόσεων (εάν υποστηρίζεται)
7. Πατήστε 
8. Ο πελάτης πληκτρολογεί το PIN του (αν απαιτείται) και επιλέγει 
9. Το τερματικό ανιχνεύει αυτόματα αν η κάρτα είναι συμβατή για μετατροπή νομίσματος (DCC). Δείτε σελ 18
10. Λήψη έγκρισης
11. Εκτύπωση απόδειξης

## ΕΠΙΒΕΒΑΙΩΣΗ ΥΠΟΓΡΑΦΗΣ (CONTACTLESS)

1. Εμφανίζεται «ΥΠΟΓΡΑΦΗ ΟΚ?» 
2. Επιλέξτε  =ΝΑΙ ή  =ΌΧΙ  
Σε περίπτωση καμίας επιλογής, θεωρείται ότι ο χρήστης έχει επιλέξει «ΝΑΙ»  
Στην περίπτωση επιλογής του «ΌΧΙ», η συναλλαγή ακυρώνεται και εκτυπώνεται μήνυμα: «ΔΕΝ ΕΓΚΡΙΝΕΤΑΙ. ΥΠΟΓΡΑΦΗ ΜΗ ΑΠΟΔΕΚΤΗ»
3. Πατήστε  για επιβεβαίωση υπογραφής



Συνεχίστε με τα βήματα 9 ως 11 της Πώλησης

## ΥΠΟΣΤΗΡΙΞΗ ΦΙΛΟΔΩΡΗΜΑΤΟΣ (TIP)

1. Στην οθόνη εμφανίζονται τα διαθέσιμα ποσοστά και το πληκτρολόγιο για εισαγωγή του ποσού φιλοδωρήματος κάτω από το αρχικό ποσό της συναλλαγής 
2. i. Για εισαγωγή φιλοδωρήματος
  - επιλέξτε είτε ένα από τα διαθέσιμα ποσοστά (εκτός του 0%)
  - ή
  - επιλέξτε το 0% και πληκτρολογήστε το ποσό πατήστε 
- ii. Για συναλλαγή χωρίς φιλοδώρημα επιλέξτε το 0% και πατήστε  χωρίς να εισάγετε ποσό

Συνεχίστε με τα βήματα 6 ως 11 της Πώλησης



## ΕΚΤΥΠΩΣΗ ΠΑΡΑΜΕΤΡΩΝ

1. Πατήστε το βέλος (>) που εμφανίζεται άνω αριστερά της οθόνης 
2. Επιλέξτε «Εκτ. Παραμέτρων»
3. Στην οθόνη εμφανίζονται τα στοιχεία του τερματικού
4. Πατήστε το σύμβολο της εκτύπωσης  που εμφανίζεται στο κάτω μέρος της οθόνης
5. Πατήστε το βέλος ◀ που εμφανίζεται στο κάτω μέρος για να επιστρέψετε στην αρχική οθόνη

### Παρατήρηση:





Κατά την πραγματοποίηση chip συναλλαγής να μην αφαιρεθεί η κάρτα πριν την ολοκλήρωση της συναλλαγής.  
Σε ανέπαφη συναλλαγή να μην απομακρυνθεί η κάρτα/τηλέφωνο μέχρι να ακουστεί ο χαρακτηριστικός ήχος.

## ΑΚΥΡΩΣΗ ΣΥΝΑΛΛΑΓΗΣ

1. Επιλέξτε «Ακύρωση»
2. Από τη λίστα συναλλαγών που εμφανίζεται, επιλέξτε τη συναλλαγή που επιθυμείτε να ακυρώσετε 
3. Πατήστε «ΑΚΥΡΩΣΗ»
4. Περάστε την κάρτα
5. Ο πελάτης πληκτρολογεί το PIN του (αν απαιτείται) και επιλέγει 
6. Λήψη έγκρισης
7. Εκτύπωση απόδειξης

Ισχύει εφόσον έχει ενεργοποιηθεί η συγκεκριμένη λειτουργικότητα από την eray

## ΑΓΟΡΑ ΜΕ ΔΟΣΕΙΣ

1. Επιλέξτε «Άλλες Συναλλαγές» 
2. Επιλέξτε «Δόσεις»
3. Πληκτρολογήστε το ποσό
4. Πατήστε
5. Περάστε  κάρτα ή πλησιάστε κάρτα/τηλεφωνο (ανέπαφη συναλλαγή)
6. Εισάγετε τον αριθμό των δόσεων
7. Πατήστε
8. Ο πελάτης πληκτρολογεί το PIN του (αν απαιτείται) και επιλέγει 
9. Λήψη έγκρισης
10. Εκτύπωση απόδειξης 

## ΑΝΑΦΟΡΕΣ

1. Πατήστε το βέλος (>) που εμφανίζεται άνω αριστερά της οθόνης 
2. Επιλέξτε «Συναλλαγές»
3. Πατήστε τις 3 κάθετες τελείες (: ) που εμφανίζονται άνω δεξιά της οθόνης
4. Επιλέξτε
  - Αναλυτική Εκτύπωση
  - Συνοπτική Εκτύπωση
  - Εκτύπωση Τελευταίου Κλεισίματος

## ΕΠΑΝΕΚΤΥΠΩΣΗ ΣΥΝΑΛΛΑΓΗΣ

1. Πατήστε το βέλος (>) που εμφανίζεται άνω αριστερά της οθόνης
2. Επιλέξτε «Συναλλαγές»
3. Από τη λίστα συναλλαγών που εμφανίζεται, επιλέξτε τη συναλλαγή που επιθυμείτε να εκτυπώσετε
4. Πατήστε «ΕΠΑΝΕΚΤΥΠΩΣΗ»
5. Εκτύπωση απόδειξης

## ΤΕΣΤ ΕΠΙΚΟΙΝΩΝΙΑΣ

1. Πατήστε το βέλος (>) που εμφανίζεται άνω αριστερά της οθόνης
2. Επιλέξτε «Τεστ επικοινωνίας»
3. Λήψη έγκρισης

## ΕΓΚΑΤΑΣΤΑΣΗ ΠΑΡΑΜΕΤΡΩΝ

Οι ενημερώσεις πραγματοποιούνται αυτόματα εφόσον τα τερματικά είναι online

## ΕΠΑΝΕΚΚΙΝΗΣΗ ΤΕΡΜΑΤΙΚΟΥ

1. Πατήστε παρατεταμένα το πλήκτρο που βρίσκεται στη δεξιά πλαϊνή πλευρά του τερματικού
2. Επιλέξτε "Reboot" στην οθόνη του τερματικού

## ΑΠΟΣΤΟΛΗ ΠΑΚΕΤΟΥ

ΠΡΟΣΟΧΗ: Η συγκεκριμένη διαδικασία πρέπει να εκτελείται σε ημερήσια βάση.



1. Πατήστε το βέλος (>) που εμφανίζεται άνω αριστερά της οθόνης 
2. Επιλέξτε «Κλείσιμο Πακέτου»
3. Εκτύπωση απόδειξης

## ΑΠΟΣΤΟΛΗ ΠΑΚΕΤΟΥ ΜΕ NOWPAY



1. Πατήστε το βέλος (>) που εμφανίζεται άνω αριστερά της οθόνης
2. Επιλέξτε «Κλείσιμο Πακέτου»
3. Εφόσον πληρούνται οι προϋποθέσεις χρήσης της υπηρεσίας, εμφανίζεται μήνυμα στην οθόνη του τερματικού για χρήση της υπηρεσίας NowPay (μαζί με την προμήθεια)
  - Επιλέξτε **ΝΑΙ** για χρήση της υπηρεσίας NowPay
4. Εμφανίζεται στην οθόνη του τερματικού το ποσό πίστωσης του πακέτου
  - Επιλέξτε **ΝΑΙ, NowPay** για χρήση της υπηρεσίας NowPay
5. Επιλέξτε το είδος εκτύπωσης που επιθυμείτε

Αν επιθυμείτε να διακόψετε το κλείσιμο πακέτου **με χρήση της υπηρεσίας NowPay**, πατήστε **ΌΧΙ** στο βήμα 3 ή **Όχι, χωρίς χρέωση** στο βήμα 4.

## ΕΝΕΡΓΟΠΟΙΗΣΗ ΛΕΙΤΟΥΡΓΙΑΣ NOWPAY

1. Μεταβείτε στο βασικό μενού
2. Πατήστε το βέλος (>) που εμφανίζεται άνω αριστερά της οθόνης
3. Επιλέξτε Ρυθμίσεις 
4. Επιλέξτε το NowPay Μενού 
5. Σύρετε το toggle  προς τα δεξιά (ο κύκλος θα γίνει πράσινος) για την ενεργοποίηση της Υπηρεσίας NowPay

## ΑΠΕΝΕΡΓΟΠΟΙΗΣΗ ΛΕΙΤΟΥΡΓΙΑΣ NOWPAY



1. Μεταβείτε στο βασικό μενού
2. Πατήστε το βέλος (>) που εμφανίζεται άνω αριστερά της οθόνης
3. Επιλέξτε Ρυθμίσεις 
4. Επιλέξτε το NowPay Μενού
5. Σύρετε το toggle  προς τα αριστερά (ο κύκλος θα γίνει γκρι) για την απενεργοποίηση της Υπηρεσίας NowPay



## ΜΕΝΟΥ ΠΡΟΕΓΚΡΙΣΗΣ

Εφόσον υποστηρίζεται από τον κλάδο δραστηριότητας της επιχείρησης και έχει ενεργοποιηθεί από την ePAY

## ΠΡΟΕΓΚΡΙΣΗ

1. Επιλέξτε «Μενού Προεγκρίσεων»
2. Επιλέξτε «Προέγκριση»
3. Πληκτρολογήστε το ποσό
4. Πατήστε 
5. Περάστε την κάρτα [ή πληκτρολογήστε (\*) τον αριθμό της κάρτας]
6. Ο πελάτης πληκτρολογεί το PIN του (αν απαιτείται) και επιλέγει 

\* Σε περίπτωση πληκτρολόγησης του αριθμού της κάρτας το τερματικό θα σας ζητήσει την ημερομηνία λήξης της κάρτας και το CVV2



Το CVV2 είναι ο 3-ψήφιος κωδικός ασφαλείας που βρίσκεται στο πίσω μέρος της κάρτας

7. Λήψη έγκρισης
8. Εκτύπωση απόδειξης

### ΠΡΟΣΟΧΗ!

Είναι υποχρεωτική η παρουσία της φυσικής κάρτας είτε στην προέγκριση είτε στην ολοκλήρωση της προέγκρισης

## ΟΛΟΚΛΗΡΩΣΗ ΠΡΟΕΓΚΡΙΣΗΣ

1. Επιλέξτε «Μενού Προεγκρίσεων»
2. Επιλέξτε «Ολοκλ. Προέγκρισης»
3. Πληκτρολογήστε το ποσό (\*\*)
4. Πατήστε 
5. Περάστε την κάρτα (ή πληκτρολογήστε τον αριθμό της κάρτας)
6. Το τερματικό ανιχνεύει αυτόματα αν η κάρτα είναι συμβατή για μετατροπή νομίσματος (DCC).  
Δείτε σελ. 18
7. Εισάγετε τον αριθμό δόσεων (εάν υποστηρίζεται/επιθυμεί ο πελάτης)
8. Πατήστε 
9. Ο πελάτης πληκτρολογεί το PIN του (αν απαιτείται) και επιλέγει 
10. Λήψη έγκρισης
11. Εκτύπωση απόδειξης



\*\* Το ποσό θα πρέπει να είναι μικρότερο ή ίσο του αρχικού ποσού που καταχωρήθηκε κατά την προέγκριση

## ΑΚΥΡΩΣΗ ΠΡΟΕΓΚΡΙΣΗΣ



1. Επιλέξτε «Μενού Προεγκρίσεων»
2. Επιλέξτε «Ακύρωση Προέγκρισης»
3. Πληκτρολογήστε το ποσό
4. Πατήστε 
5. Περάστε την κάρτα (ή πληκτρολογήστε τον αριθμό της κάρτας)
6. Λήψη έγκρισης
7. Εκτύπωση απόδειξης

Ισχύει εφόσον έχει ενεργοποιηθεί η συγκεκριμένη λειτουργικότητα από την epay

## ΕΠΙΣΤΡΟΦΗ

1. Επιλέξτε «Επιστροφή»
2. Πληκτρολογήστε το ποσό
3. Πατήστε 
4. Περάστε την κάρτα ή πλησιάστε κάρτα/τηλέφωνο (ανέπαφη συναλλαγή)
5. Ο πελάτης πληκτρολογεί το PIN του (αν απαιτείται) και επιλέγει 
6. Λήψη έγκρισης
7. Εκτύπωση απόδειξης

## ΠΩΛΗΣΗ ΜΕ ΧΡΗΣΗ ΥΠΗΡΕΣΙΑΣ ΜΕΤΑΤΡΟΠΗΣ ΝΟΜΙΣΜΑΤΟΣ (DCC)

1. Επιλέξτε «Πώληση»
2. Πληκτρολογήστε το ποσό
3. Πατήστε 
4. Περάστε την κάρτα ή πλησιάστε κάρτα/τηλέφωνο (ανέπαφη συναλλαγή)
5. Το τερματικό θα ανιχνεύσει αυτόματα αν η κάρτα είναι συμβατή για μετατροπή νομίσματος
6. Ρωτήστε τον κάτοχο της κάρτας αν επιθυμεί να πληρώσει στο νόμισμα της χώρας του ή σε EUR (τοπικό νόμισμα)
7. Εάν ο κάτοχος της κάρτας:
  - αποδεχτεί τη μετατροπή νομίσματος:
    - θα πρέπει να επιλέξει ο ίδιος το νόμισμα της κάρτας του στο τερματικό
    - θα πρέπει ο ίδιος να πληκτρολογήσει το PIN του (αν απαιτείται) και να επιλέξει 
    - λήψη έγκρισης. Η συναλλαγή ολοκληρώνεται με τη χρήση DCC και εκτυπώνεται η απόδειξη DCC
  - απορρίψει τη μετατροπή νομίσματος:
    - η συναλλαγή συνεχίζεται σαν κανονική συναλλαγή με πιστωτική/χρεωστική κάρτα επιλέγοντας το τοπικό νόμισμα (EUR)



**Euronet Merchant Services Ίδρυμα Πληρωμών Μονοπρόσωπη Α.Ε.**  
**Σαχτούρη 1 & Λεωφόρος Ποσειδώνος, 176 74 Καλλιθέα, Αθήνα**  
**Αδειοδοτημένο Ίδρυμα Πληρωμών από την Τράπεζα της Ελλάδος**

**Τηλεφωνικό κέντρο εξυπηρέτησης & τεχνικής**  
**υποστήριξης επιχειρήσεων της epay 24/7**

**+30 210 38 98 954**